

GARTENHAUS MARIA (44 + 44 MM) 30 M² ISOLIERT



€ 14800,00

Isoliertes Gartenhaus MARIA mit 30 m² Fläche, 44+44 mm Doppelwand, 50 mm Dämmung, großen Fensterfronten und modernem Design. Ideal für die ganzjährige Nutzung.

Kategorien: [Isolierte Gartenhäuser](#)



GALERIEBILDER

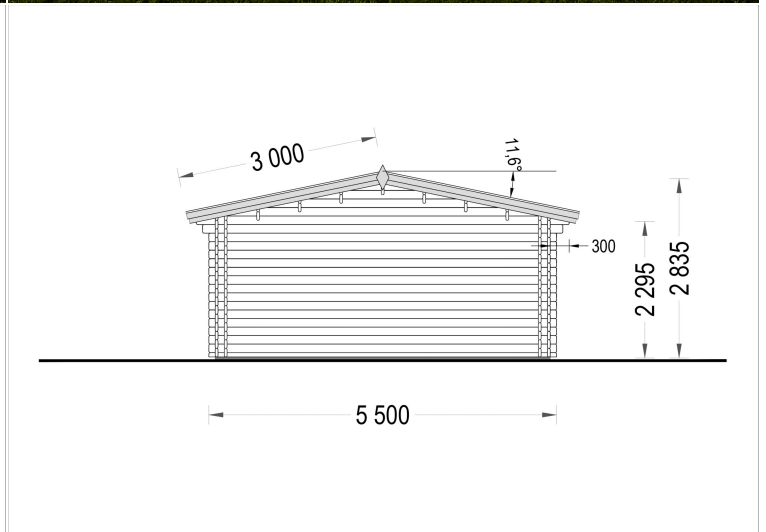
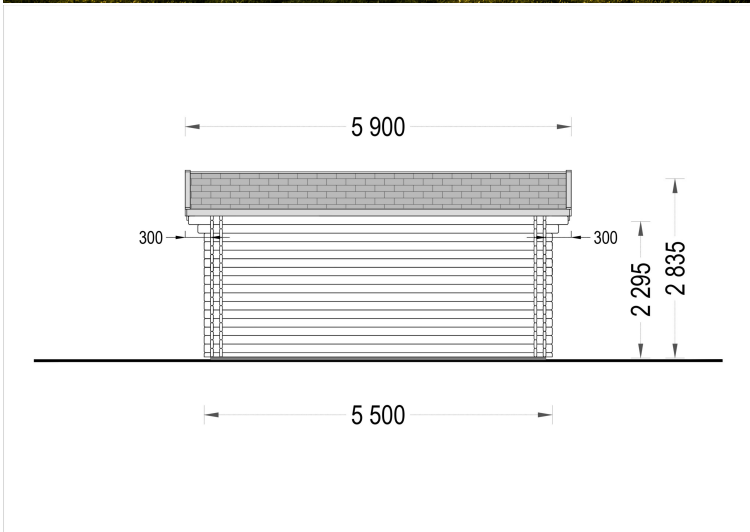



Blockbohlenhaus.at

BLOCK & GARTENHÄUSER

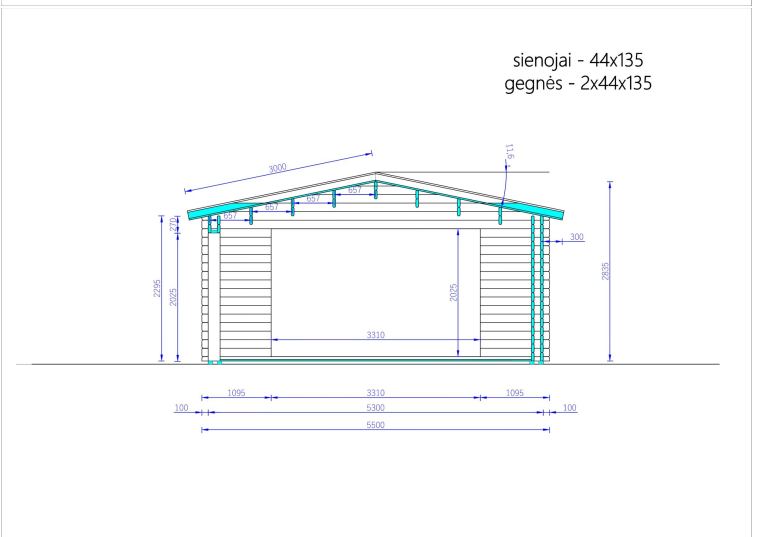
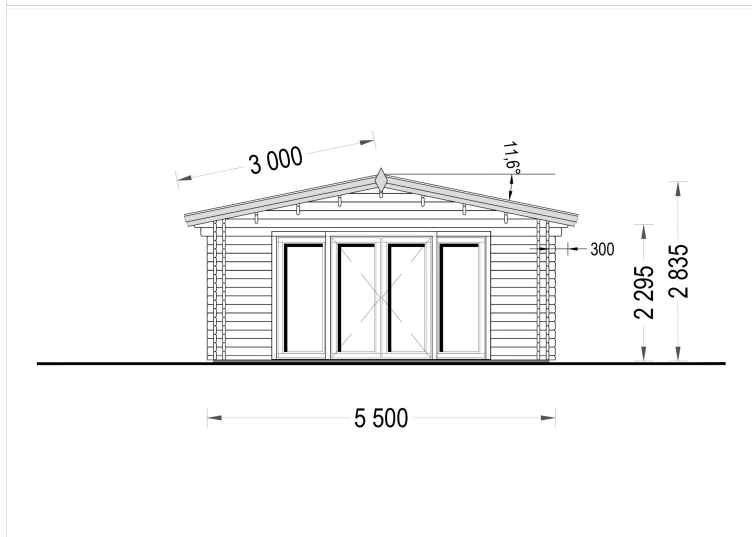
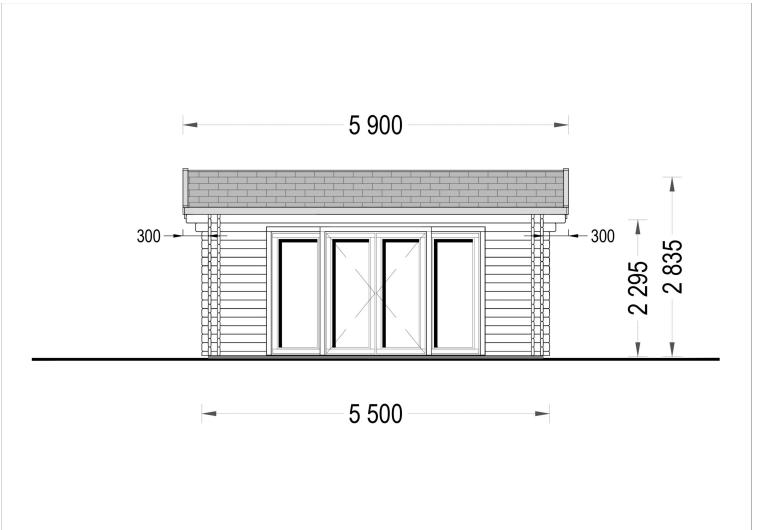
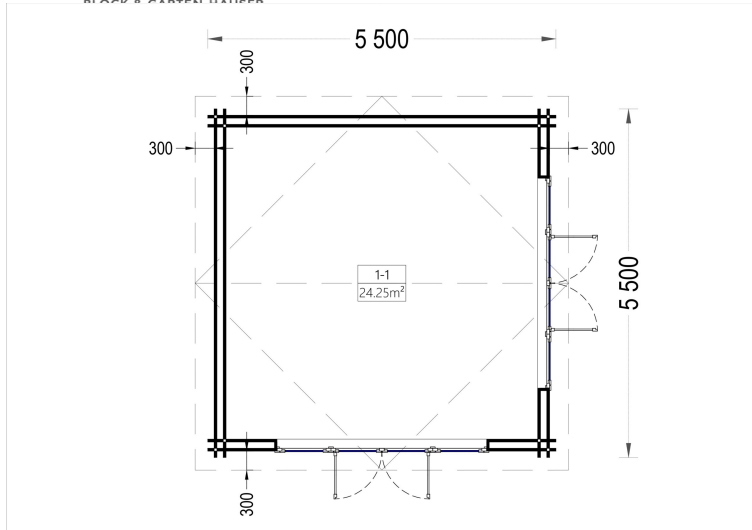

BESCHREIBUNG

GARTENHAUS MARIA (44 + 44 MM) - 30 M² | ISOLIERT

Modern · Lichtdurchflutet · Ganzjährig nutzbar · Komfortabel

Das **isolierte Gartenhaus MARIA** vereint modernes Design, großzügige Glasflächen und hochwertige Wärmedämmung zu einem vielseitigen Raum für jede Jahreszeit. Mit seiner großzügigen Fläche von **30 m²**, den nahezu raumhohen Fensterfronten und der hochwertigen Isolierung eignet sich dieses Modell ideal als Homeoffice, Atelier, Hobbyraum, Gästehaus oder persönlicher Rückzugsort im Grünen.

Die Kombination aus natürlichem Holz, zeitgemäßer Architektur und effizienter Dämmtechnik schafft ein behagliches Wohngefühl – unabhängig von der Jahreszeit.

WÄRMEDÄMMUNG - KOMFORT ZU JEDER JAHRESZEIT

Die isolierte Ausführung von MARIA wurde speziell für längere Aufenthalte und die ganzjährige Nutzung entwickelt.

Hochwertiges Isolationspaket

- 50 mm Dachisolierung
- 50 mm Bodenisolierung
- 50 mm Dämmung zwischen den Doppelwänden (44 + 44 mm)

Ihre Vorteile

- ✓ Angenehme Temperaturen im Sommer und Winter
- ✓ Verbesserte Energieeffizienz
- ✓ Höherer Wohnkomfort
- ✓ Reduzierter Wärmeverlust
- ✓ Verbesserter Schallschutz
- ✓ Ideal für längere Aufenthalte

Durch die hochwertige Isolierung entsteht ein ausgeglichenes Raumklima, das das ganze Jahr über für Behaglichkeit sorgt.

HIGHLIGHTS DES MODELLS

GROSSE FENSTERFRONTEN - LICHTDURCHFLUTETER INNENRAUM

Die zahlreichen doppelt verglasten Fenster und Türen erstrecken sich nahezu über die gesamte Wandhöhe und schaffen ein außergewöhnlich helles Ambiente.

Ihre Vorteile:

- ✓ Maximales Tageslicht
- ✓ Offenes Raumgefühl
- ✓ Freundliche Wohnatmosphäre
- ✓ Direkter Blick in den Garten



Blockbohlenhaus.at

BLOCK & GARTEN HÄUSER

- ✓ Moderne Architektur mit großzügigen Glasflächen

Der Innenraum wirkt dadurch besonders großzügig und einladend.

KLASSISCHER DACHÜBERSTAND

Der elegante Dachüberstand erweitert den Wohnkomfort nach außen und schafft einen geschützten Bereich direkt am Haus.

Perfekt geeignet für:

- ✓ Lounge-Möbel
- ✓ Sonnenliegen
- ✓ Gartenbänke
- ✓ Gemütliche Sitzecken
- ✓ Entspannte Lesestunden im Freien

Zusätzlich schützt er die Fassade vor direkter Witterung.

OPTIONALE TERRASSE

Auf Wunsch kann MARIA mit einer Terrasse erweitert werden.

Vorteile:

- ✓ Zusätzlicher Wohnraum im Freien
- ✓ Harmonischer Übergang zwischen Innen- und Außenbereich
- ✓ Mehr Platz zum Entspannen
- ✓ Perfekt für Mahlzeiten oder gemütliche Abende im Garten

Die Terrasse unterstreicht das offene Wohnkonzept des Hauses.

MODERNES DESIGN MIT KLARER LINIENFÜHRUNG

Das zeitlose Erscheinungsbild überzeugt durch moderne Architektur und harmonische Proportionen.



Blockbohlenhaus.at

BLOCK & GARTEN HÄUSER

Merkmale:

- ✓ Klare Formen
- ✓ Große Fensterflächen
- ✓ Elegante Optik
- ✓ Zeitloses Design
- ✓ Perfekte Integration in moderne und klassische Gärten

Ein Gartenhaus, das Funktionalität und Ästhetik ideal verbindet.

HOCHWERTIGES NADELHOLZ - NATÜRLICH UND NACHHALTIG

MARIA wird aus sorgfältig ausgewähltem, hochwertigem Nadelholz gefertigt.

Ihre Vorteile:

- ✓ Nachhaltiger Rohstoff
- ✓ Natürlich isolierende Eigenschaften
- ✓ Gesundes Raumklima
- ✓ Hohe Stabilität
- ✓ Lange Lebensdauer
- ✓ Behagliche Wohnatmosphäre

Die natürliche Holzstruktur sorgt für Wärme, Charakter und ein angenehmes Wohngefühl.

HOCHWERTIGE FENSTER- UND TÜRSYSTEME

Standardmäßig ausgestattet mit:

- ✓ Doppelt verglasten Fenstern und Türen
- ✓ Gute Wärme- und Schalldämmung
- ✓ Hochwertigen Beschlägen
- ✓ Pflegeleichter Konstruktion

Kontaktieren Sie uns +43 660 6742719.-Fr. 8-18 Uhr
office@blockbohlenhaus.at.at



Blockbohlenhaus.at

BLOCK & GARTEN HÄUSER

Optional erhältlich:

- Dreifach verglaste Fenster
 - Premium Holz-Alu-Fenster und Türen
 - Erweiterte Sicherheitsausstattung
-

VIELSEITIGE NUTZUNGSMÖGLICHKEITEN

Mit 30 m² Fläche und hochwertiger Isolierung eignet sich MARIA ideal als:

- Homeoffice
- Gartenbüro
- Atelier
- Hobbyraum
- Gästehaus
- Fitnessraum
- Kreativstudio
- Entspannungsraum
- Ganzjährig nutzbarer Rückzugsort

Der offene Grundriss ermöglicht maximale Flexibilität bei der Einrichtung.

IHRE VORTEILE AUF EINEN BLICK

- ✓ 30 m² Nutzfläche
- ✓ Doppelwandige Konstruktion 44 + 44 mm
- ✓ 50 mm Dachisolierung
- ✓ 50 mm Bodenisolierung
- ✓ 50 mm Wandisolierung
- ✓ Doppelt verglaste Fenster und Türen
- ✓ Große Fensterfronten
- ✓ Lichtdurchfluteter Innenraum
- ✓ Klassischer Dachüberstand
- ✓ Optionale Terrasse erhältlich



Blockbohlenhaus.at

BLOCK & GARTEN HÄUSER

- ✓ Hochwertiges Nadelholz
- ✓ Nachhaltige Bauweise
- ✓ Ganzjährig nutzbar

GARTENHAUS MARIA - MODERNES WOHNEN MIT GANZJÄHRIGEM KOMFORT

Das **isolierte Gartenhaus MARIA** verbindet moderne Architektur, hochwertige Materialien und effiziente Wärmedämmung zu einem stilvollen Lebensraum im Grünen. Ob als Arbeitsbereich, Gästehaus oder persönlicher Rückzugsort – MARIA bietet ganzjährig Komfort, Helligkeit und eine besondere Wohnatmosphäre in natürlicher Umgebung.

TECHNISCHE DATEN

Marke	Blockbohlenhaus.at
Raumanzahl	1
Grundfläche	30 m²
Dachform	Satteldach
Wandstärke	44 mm
Holzbehandlung	Unbehandelt
Tiefe	550 cm
Verglasung	Doppelverglasung
Breite	550 cm
Haus Typ	Klassisch
Terrasse	ohne Terrasse
Außenmaß	550 x 550 cm
Bauweise	Blockbohlen
Dachaufbau	20 mm Nut- und Federbretter + 50 mm Isolierung
Dachfläche	35.5m²
Fenstermaße:	4* 85 cm x 192 cm (Lichtes Maß 72 cm x 179 cm) (festverglast, nicht öffnend)

Türmaße	Außen: 2* 161 cm x 192 cm (Lichtes Maß 148 cm x 185,5 cm)
Firsthöhe	270 cm
Seitenhöhe der Wände	216 cm
Herstellergarantie	5 Jahre
Spiegelverkehrter Aufbau	nicht möglich
Holzart Fenster/Türen	Kiefer
Boden	50 mm starke Holzbalken für das Fundament (mit 50 mm Isolierung) 19 - 20 mm dicke Nut- und Federbretter (optional erhältlich)
Dachwinkel	11,6°
Dämmung	Isoliert
Dachüberstand	30cm
Fläche	5x5
Grundform	Quadratisch
Schlafboden	Nein
Schneelast	Zone 2
Wohnfläche	27,15 m²
Wandaufbau	44 mm + 50 mm Isolierung + 44 mm

PASSENDES ZUBEHÖR



[Sickerschacht mit Zufluss/Abfluss Ø 110 mm](#)



[Villasub E-KV-15 SK Schalungsbahn 40 m²](#)

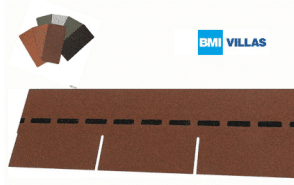

[Villas PM-Schindel Rechteck 42 m²](#)



[PVC Dachrinnen für Satteldach bis 8,75 m](#)

[Dachrinnenset Zink für Satteldach bis 6,8 m](#)