

GARTENHAUS PALM, 4X4M, 16M²



€ 3264,00 - € 4152,00

Das Gartenhaus "PALM" zeichnet sich durch seine Einfachheit und Zweckmäßigkeit aus. Es bietet eine preisgünstige Lösung für die praktische Lagerung von Gartenutensilien und erfüllt gleichzeitig verschiedene Nutzungsanforderungen. Wenn Sie nach einer flexiblen und kostengünstigen Lösung suchen, könnte das Gartenhaus "PALM" die perfekte Wahl sein.



Das Gartenhaus "PALM" (34 oder 44 mm) mit den Maßen 4x4 m und einer Fläche von 16 m² bietet verschiedene Highlights:

1. Doppelt verglaste Eingangstüren:

- Die doppelt verglasten Eingangstüren bieten nicht nur Bewegungsfreiheit, sondern ermöglichen auch den einfachen Transport größerer Gegenstände in und aus dem Schuppen. Dies erhöht die Vielseitigkeit des Gartenhauses.

2. Offene Raumaufteilung für Kreativität

- Die offene Raumaufteilung gibt Raum für Kreativität. Nutzen Sie verschiedene Bereiche des Innenraums für Lagerzwecke und entspannen Sie sich im restlichen Raum. Diese Flexibilität macht das Gartenhaus vielseitig einsetzbar.

3. Moderner Dachüberstand für Komfort im Freien:

- Der moderne Dachüberstand schafft einen schattigen Außenbereich, der Komfort und Ruhe zwischen den Gartenarbeiten bietet. Dies erweitert die Nutzungsmöglichkeiten des Gartenhauses.

Das Gartenhaus "PALM" zeichnet sich durch seine Einfachheit und Zweckmäßigkeit aus. Es bietet eine preisgünstige Lösung für die praktische Lagerung von Gartenutensilien und erfüllt gleichzeitig verschiedene Nutzungsanforderungen. Wenn Sie nach einer flexiblen und kostengünstigen Lösung suchen, könnte das Gartenhaus "PALMA" die perfekte Wahl sein.



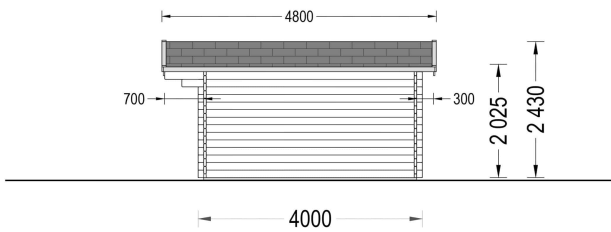
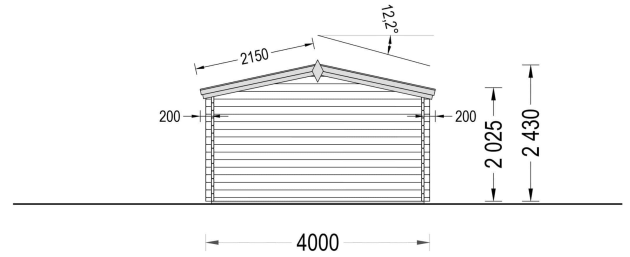
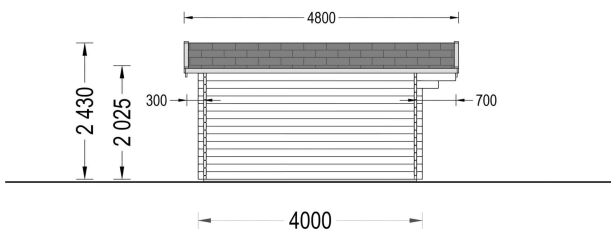
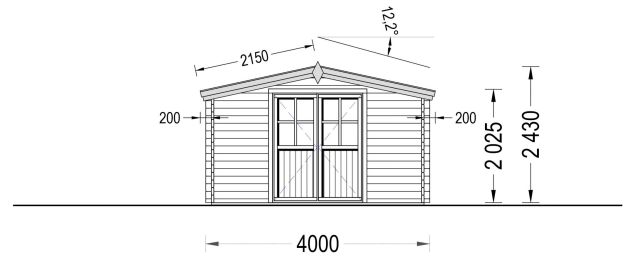
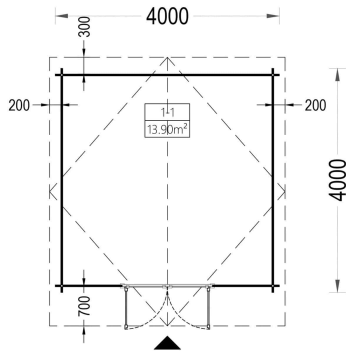





Blockbohlenhaus.at

BLOCK & GARTENHÄUSER

VARIATIONEN

Bild	Artikelnummer	Stock	Status	Beschreibung	Wandstärke	Preis
	AV018-1				34 mm	€ 3264,00
	AV018-44				44 mm	€ 4152,00

TECHNISCHE DATEN

Dachform	Satteldach
Fußboden	19 - 20 mm Bodenbretter mit Nut-und-Feder-Verbindungen, Grundrahmen und Querstreben (als Zubehör erhältlich)
Wandstärke	34 mm , 44 mm
Breite	400 cm
Grundfläche	16 m ²
Raumanzahl	1
Tiefe	400 cm
Verglasung	Einfach 4 mm
Holzbehandlung	Unbehandelt
Marke	Blockbohlenhaus.at
Außenmaß	400×400 cm
Bauweise	Blockbohlen
Dachfläche	22 m ²
Firsthöhe	234 cm
Fenstermaße:	keine Fenster
Haus Typ	Klassisch
Türmaße	1* 161 cm x 192 cm
Innenmaß	369 x 369 cm
Seitenhöhe der Wände	188 cm
Dachwinkel	13°
Grundform	Quadratisch
Herstellergarantie	5 Jahre
Holzart Fenster/Türen	Kiefer
Spiegelverkehrter Aufbau	Ja
Fläche	4×4
Dachaufbau	18-20 mm Dachbretter

SIE KÖNNEN AUCH MÖGEN...



[Sickerschacht mit
Zufluss/Abfluss Ø 110 mm](#)

[Villasub E-KV-15 SK
Schalungsbahn 20 m²](#)

ANMERKUNGEN
