

GARTENHAUS PALM, 4X4M, 16M²



€ 3264,00 - € 4152,00

Das Gartenhaus "PALM" zeichnet sich durch seine Einfachheit und Zweckmäßigkeit aus. Es bietet eine preisgünstige Lösung für die praktische Lagerung von Gartenutensilien und erfüllt gleichzeitig verschiedene Nutzungsanforderungen. Wenn Sie nach einer flexiblen und kostengünstigen Lösung suchen, könnte das Gartenhaus "PALM" die perfekte Wahl sein.



Das Gartenhaus "PALM" (34 oder 44 mm) mit den Maßen 4x4 m und einer Fläche von 16 m² bietet verschiedene Highlights:

1. Doppelt verglaste Eingangstüren:

- Die doppelt verglasten Eingangstüren bieten nicht nur Bewegungsfreiheit, sondern ermöglichen auch den einfachen Transport größerer Gegenstände in und aus dem Schuppen. Dies erhöht die Vielseitigkeit des Gartenhauses.

2. Offene Raumaufteilung für Kreativität

- Die offene Raumaufteilung gibt Raum für Kreativität. Nutzen Sie verschiedene Bereiche des Innenraums für Lagerzwecke und entspannen Sie sich im restlichen Raum. Diese Flexibilität macht das Gartenhaus vielseitig einsetzbar.

3. Moderner Dachüberstand für Komfort im Freien:

- Der moderne Dachüberstand schafft einen schattigen Außenbereich, der Komfort und Ruhe zwischen den Gartenarbeiten bietet. Dies erweitert die Nutzungsmöglichkeiten des Gartenhauses.

Das Gartenhaus "PALM" zeichnet sich durch seine Einfachheit und Zweckmäßigkeit aus. Es bietet eine preisgünstige Lösung für die praktische Lagerung von Gartenutensilien und erfüllt gleichzeitig verschiedene Nutzungsanforderungen. Wenn Sie nach einer flexiblen und kostengünstigen Lösung suchen, könnte das Gartenhaus "PALMA" die perfekte Wahl sein.



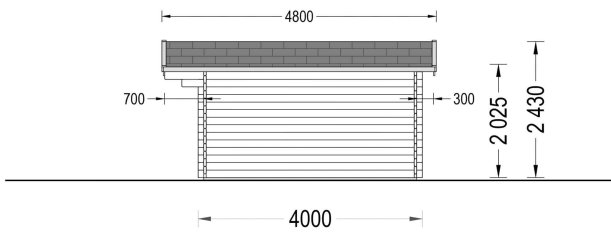
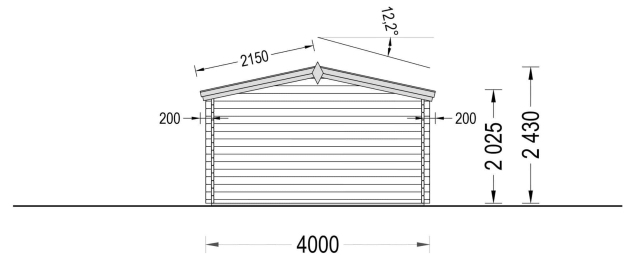
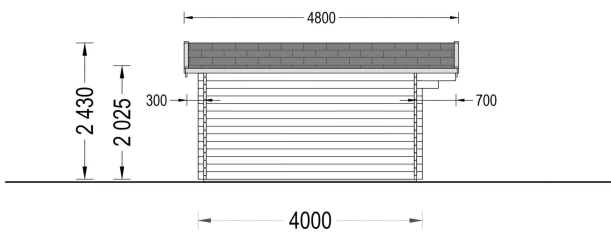
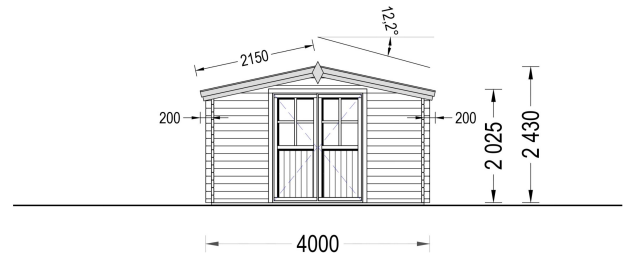
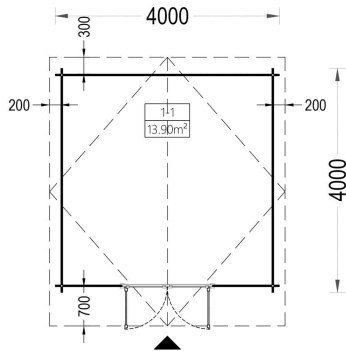





Blockbohlenhaus.at

BLOCK & GARTENHÄUSER

VARIATIONEN

| Bild | Artikelnummer | Stock | Status | Beschreibung | Wandstärke | Preis |
|----------------------------------------------------------------------------------|---------------|-------|--------|--------------|------------|-----------|
|  | AV018-1 | | | | 34 mm | € 3264,00 |
|  | AV018-44 | | | | 44 mm | € 4152,00 |

TECHNISCHE DATEN

| | |
|---------------------------------|--------------------------------------------------------------------------------------------------------------|
| Dachform | Satteldach |
| Fußboden | 19 - 20 mm Bodenbretter mit Nut-und-Feder-Verbindungen, Grundrahmen und Querstreben (als Zubehör erhältlich) |
| Wandstärke | 34 mm , 44 mm |
| Breite | 400 cm |
| Grundfläche | 16 m ² |
| Raumanzahl | 1 |
| Tiefe | 400 cm |
| Verglasung | Einfach 4 mm |
| Holzbehandlung | Unbehandelt |
| Marke | Blockbohlenhaus.at |
| Außenmaß | 400×400 cm |
| Bauweise | Blockbohlen |
| Dachfläche | 22 m ² |
| Firsthöhe | 234 cm |
| Fenstermaße: | keine Fenster |
| Haus Typ | Klassisch |
| Türmaße | 1* 161 cm x 192 cm |
| Innenmaß | 369 x 369 cm |
| Seitenhöhe der Wände | 188 cm |
| Dachwinkel | 13° |
| Grundform | Quadratisch |
| Herstellergarantie | 5 Jahre |
| Holzart Fenster/Türen | Kiefer |
| Spiegelverkehrter Aufbau | Ja |
| Fläche | 4×4 |
| Dachaufbau | 18-20 mm Dachbretter |

SIE KÖNNEN AUCH MÖGEN...



[Sickerschacht mit
Zufluss/Abfluss Ø 110 mm](#)

[Villasub E-KV-15 SK
Schalungsbahn 20 m²](#)

ANMERKUNGEN
