

GARTENHAUS AUS HOLZ PETRA (34MM), 3X3M



€ 3116,40

Kompaktes Gartenhaus PETRA aus 34 mm Blockbohlen. 3x3 m Größe, großzügiger Dachüberstand, stabile Holzkonstruktion und vielseitige Nutzung als Geräteschuppen, Lagerraum oder Rückzugsort.

Kategorien: [Gartenhäuser](#)



GALERIEBILDER

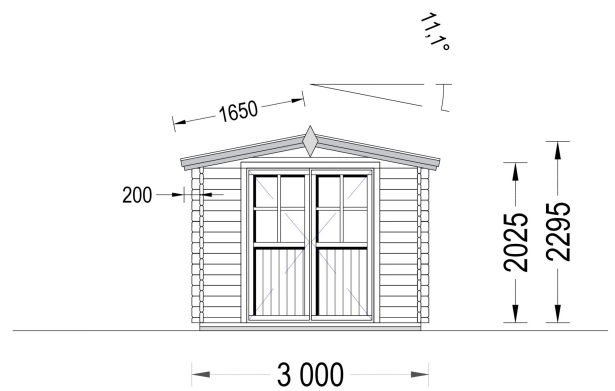
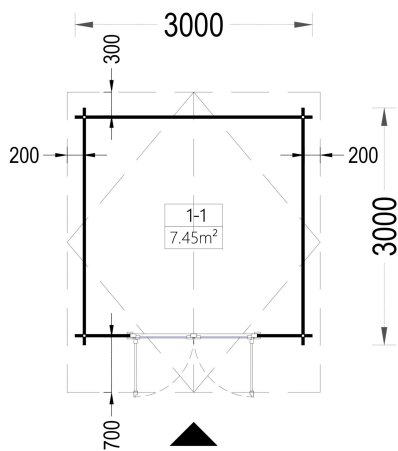



Blockbohlenhaus.at

BLOCK- & GARTENHÄUSER

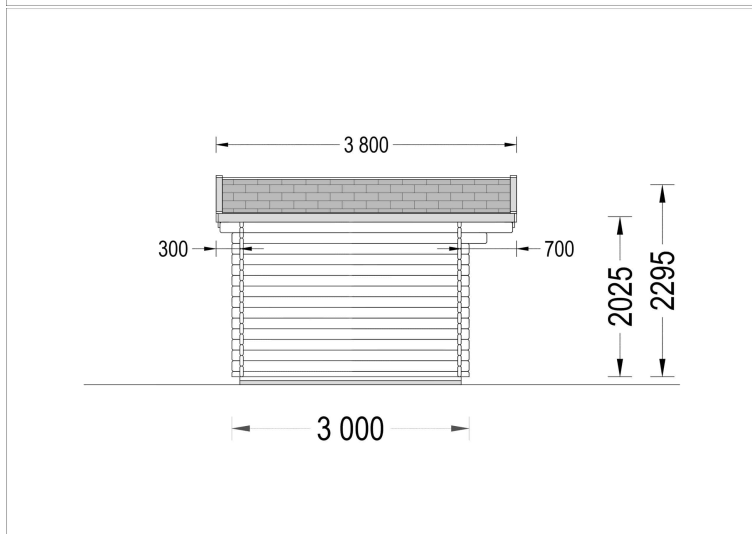
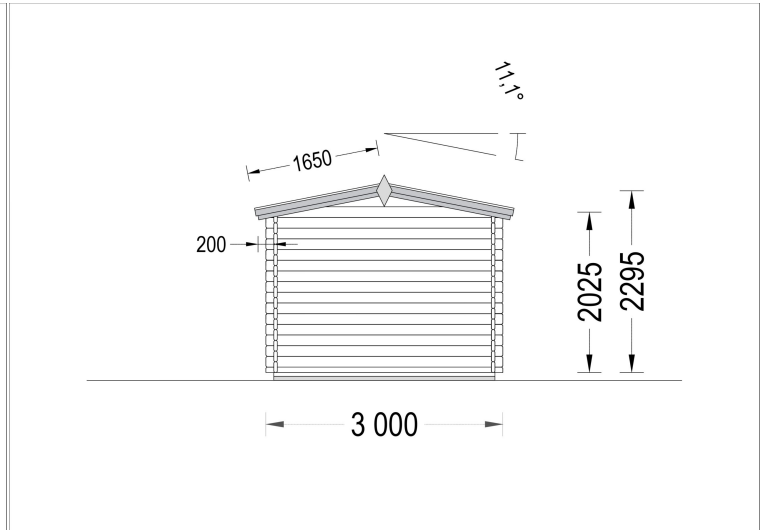
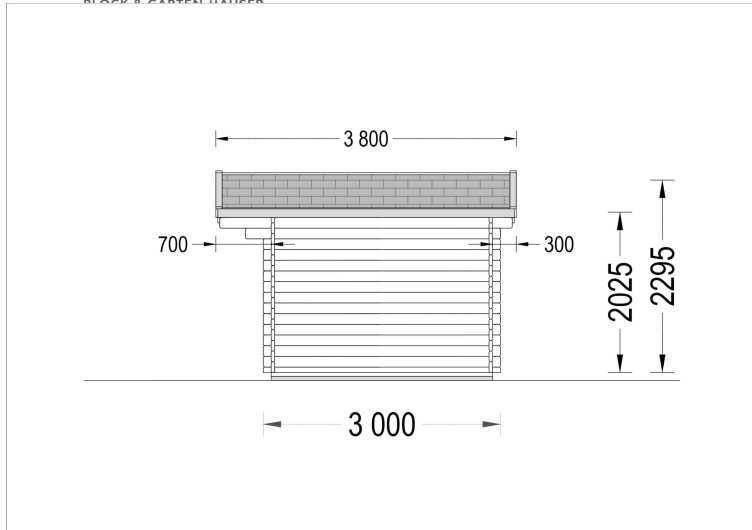

BESCHREIBUNG

GARTENHAUS „PETRA“ (34 MM) - 3 × 3 M | KOMPAKT, PRAKTISCH UND STILVOLL

CLEVERER STAURAUUM MIT KLASSISCHEM CHARME

Das Gartenhaus **PETRA** ist die ideale Lösung für alle, die auf begrenztem Raum nicht auf Qualität, Funktionalität und eine ansprechende Optik verzichten möchten. Mit seinem klassischen Satteldach, der soliden 34-mm-Blockbohlenkonstruktion und dem großzügigen Dachüberstand bietet dieses kompakte Gartenhaus vielseitige Nutzungsmöglichkeiten für Garten, Freizeit und Hobby.

Ob als Geräteschuppen, Fahrradgarage, Lagerraum oder gemütlicher Rückzugsort – PETRA überzeugt durch eine durchdachte Bauweise und ein ausgezeichnetes Preis-Leistungs-Verhältnis.

HIGHLIGHTS DES MODELLS

Großzügiger Dachüberstand für zusätzlichen Komfort

Der markante Dachüberstand verleiht dem Gartenhaus nicht nur seinen klassischen Charakter, sondern schafft auch einen geschützten Außenbereich.

Vorteile:

- ✓ Schutz vor Sonne und Regen
- ✓ Angenehmer Sitzplatz im Freien
- ✓ Zusätzlicher Wetterschutz für Eingang und Holzfassade
- ✓ Harmonische Optik mit traditionellem Flair

Ideal für eine kleine Sitzgruppe, einen Liegestuhl oder dekorative Pflanzen.

Stabile 34-mm-Blockbohlenkonstruktion

Gefertigt aus hochwertiger nordischer Kiefer oder Fichte bietet PETRA eine robuste und langlebige Konstruktion.

Die massive Blockbohlenbauweise sorgt für:

- ✓ Hohe Stabilität
 - ✓ Lange Lebensdauer
 - ✓ Natürliches Raumklima
 - ✓ Authentische Holzoptik
 - ✓ Witterungsbeständigkeit
-

Bewährte Nut- und Federverbindungen

Die präzise gefertigten Nut- und Federprofile ermöglichen eine einfache Montage und sorgen für eine passgenaue Konstruktion.

Vorteile:



Blockbohlenhaus.at

BLOCK & GARTEN HÄUSER

✓ Schneller Aufbau

✓ Hohe Stabilität

✓ Winddichte Verbindungen

✓ Professionelles Erscheinungsbild

Kompakt und vielseitig nutzbar

Mit einer Grundfläche von 7,5 m² bietet PETRA ausreichend Platz für zahlreiche Anwendungen.

Perfekt geeignet als:

- Geräteschuppen
- Fahrradunterstand
- Lagerraum für Gartenmöbel
- Werkzeughaus
- Hobbyraum
- Kleiner Rückzugsort im Garten

Dank der kompakten Außenmaße eignet sich das Modell auch hervorragend für kleinere Grundstücke.

HOCHWERTIGE MATERIALIEN

Das Gartenhaus wird aus zertifizierter nordischer Kiefer oder Fichte gefertigt.

Vorteile des Holzes:

- ✓ Nachhaltig
 - ✓ Formstabil
 - ✓ Langlebig
 - ✓ Natürliche Optik
 - ✓ Angenehmes Raumklima
-

TECHNISCHE DATEN



Blockbohlenhaus.at

BLOCK & GARTEN HÄUSER

Abmessungen

- Außenmaß: 300 × 300 cm
- Innenmaß: 273 × 273 cm
- Grundfläche: 7,50 m²
- Rauminhalt: ca. 16 m³

Konstruktion

- Wandstärke: 34 mm Blockbohlen
- Baumaterial: Zertifizierte nordische Kiefer oder Fichte
- Raumanzahl: 1

Dach

- Dachkonstruktion: 34 × 135 mm Holzbalken
- Dachbretter: 19–20 mm Nut- und Federbretter
- Dachfläche: 13 m²
- Dachneigung: 11°
- Dachüberstand:
 - Vorne: 70 cm
 - Hinten: 20 cm
 - Seitlich: 30 cm
- Bitumenbedachung: Optional erhältlich

Höhen

- Mindesthöhe der Wände: 202 cm
- Firsthöhe: 229 cm

Türen

- Eingangstür: 161 × 192 cm

Boden

Optional erhältlich:

- 40–50 mm Fundamentbalken
- 18–20 mm Nut- und Federboden

VORTEILE AUF EINEN BLICK

- ✓ Kompaktes Gartenhaus mit 7,5 m² Nutzfläche
- ✓ Massive 34-mm-Blockbohlen



Blockbohlenhaus.at

BLOCK & GARTEN HÄUSER

✓ Großzügiger Dachüberstand

✓ Klassisches Satteldach

✓ Robuste Nut- und Federkonstruktion

✓ Ideal für Gartenwerkzeuge und Geräte

✓ Perfekt für kleine Gärten

✓ Hochwertiges nordisches Holz

✓ Einfache Montage

✓ Langlebig und pflegeleicht

✓ Attraktives Preis-Leistungs-Verhältnis

PETRA - DAS PRAKTISCHE GARTENHAUS FÜR JEDEN GARTEN

Das Gartenhaus PETRA bietet alles, was ein modernes Gartenhaus benötigt: hochwertige Materialien, solide Verarbeitung, vielseitige Nutzungsmöglichkeiten und eine zeitlose Optik. Ob als Stauraum, Hobbyraum oder gemütlicher Rückzugsort – PETRA schafft Ordnung und zusätzlichen Platz im Garten und überzeugt dabei durch seine kompakte Größe und langlebige Qualität.

TECHNISCHE DATEN

Breite	300 cm
Marke	Blockbohlenhaus.at
Raumanzahl	1
Dachform	Satteldach
Wandstärke	34 mm
Tiefe	300 cm
Verglasung	Doppelverglasung
Terrasse	ohne Terrasse
Grundfläche	9 m²
Holzbehandlung	Unbehandelt

Bauweise	Blockbohlen
Außenmaß	300 X 300 cm
Dachfläche	12 m²
Türmaße	1* 161 cm x 192 cm (Lichtes Maß 148 cm x 185,5 cm)
Dachaufbau	18-20 mm Dachbretter
Holzart Fenster/Türen	Kiefer
Herstellergarantie	5 Jahre
Boden	18 mm Bodenbretter mit Nut-und-Feder-Verbindungen, Grundrahmen und Querstreben (als Zubehör erhältlich)
Innenmaß	273 x 273 cm
Dachwinkel	11,1°
Grundform	Quadratisch
Firsthöhe	229,5 cm
Seitenhöhe der Wände	202,5 cm
Spiegelverkehrter Aufbau	Ja
Fußboden	19 - 20 mm Bodenbretter mit Nut-und-Feder-Verbindungen, Grundrahmen und Querstreben (als Zubehör erhältlich)
Haus Typ	Klassisch
Fläche	3x3
Rauminhalt	16 m³

PASSENDES ZUBEHÖR

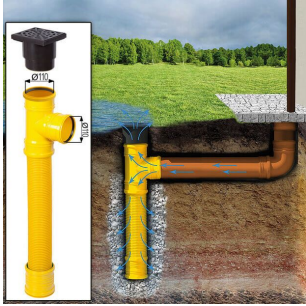

**Sickerschacht mit
Zufluss/Abfluss Ø
110 mm**

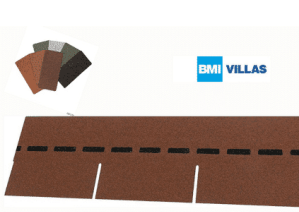

**Villas PM-Schindel
Rechteck 15 m²**



**Villasub E-KV-15 SK
Schalungsbahn 20
m²**



**PVC Dachrinnen für
Satteldach bis 3,5 m**