

## EINZELGARAGE AUS HOLZ (44 MM), 4X7.5 M, 30 M<sup>2</sup>



**€ 5700,00**

Die Einzelgarage ist eine praktische und stilvolle Lösung, um Ihr Fahrzeug zu schützen und gleichzeitig zusätzlichen Raum zu schaffen. Mit hochwertigen Materialien und einem durchdachten Design ist diese Garage eine zuverlässige Investition für Ihr Zuhause



## **EINZELGARAGE AUS HOLZ (44 MM), 4X7.5 M, 30 M<sup>2</sup>**

Die Einzelgarage aus Holz bietet eine geräumige und vielseitige Lösung für die Unterbringung Ihres Fahrzeugs.

### **Hauptmerkmale der Einzelgarage:**

#### **1. Grosszügige Abmessungen:**

- Mit einer Größe von 4x7.5 Metern und einer Fläche von 30m<sup>2</sup> bietet die Einzelgarage ausreichend Platz für Fahrzeuge unterschiedlicher Größen, vom Kleinwagen bis zum SUV.

#### **2. Zusätzlicher Platz im Grundriss:**

- Der Grundriss des Modells bietet zusätzlichen Raum, der vielseitig genutzt werden kann, sei es als Stauraum, für Pflanzen oder andere Bedürfnisse.

#### **3. Ansprechendes Design:**

- Das Design der Einzelgarage fügt sich harmonisch in die Umgebung ein und verleiht Ihrem Grundstück eine ästhetische Note.

#### **4. Robuste Konstruktion:**

- Hergestellt aus langsam gewachsenem Nadelholz und ausgestattet mit Nut- und Federbrettern, verspricht diese Garage eine robuste Bauweise und Langlebigkeit.

#### **5. Schutz vor Witterungseinflüssen:**

- Ihr Fahrzeug ist leicht zugänglich und dennoch vor rauen Wetterbedingungen geschützt, was eine dauerhafte Pflege und Erhaltung ermöglicht.

Die Einzelgarage ist eine praktische und stilvolle Lösung, um Ihr Fahrzeug zu schützen und gleichzeitig zusätzlichen Raum zu schaffen. Mit hochwertigen Materialien und einem durchdachten Design ist diese Garage eine zuverlässige Investition für Ihr Zuhause.







sienojai - 44x135  
 gegnäs - 44x135

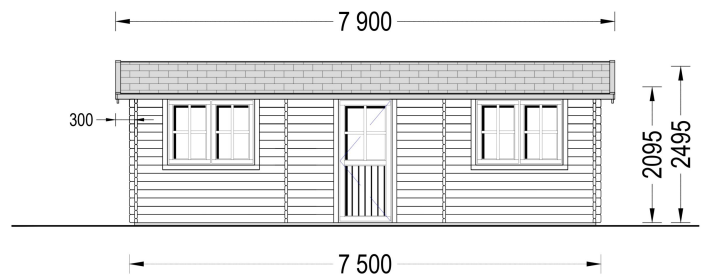
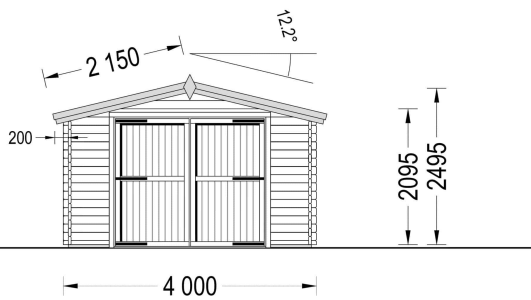
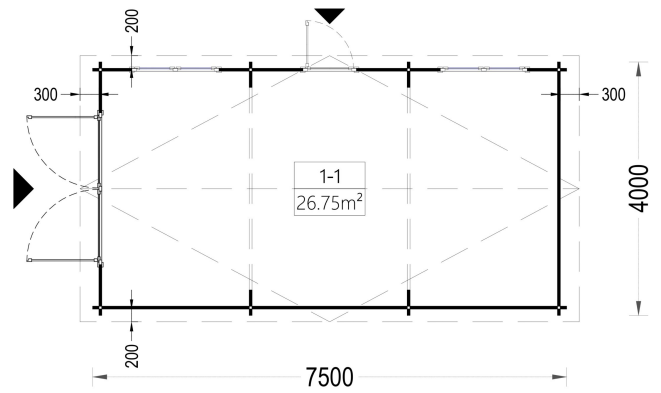
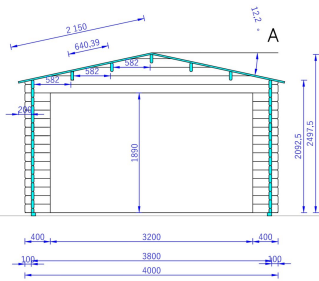



Blockbohlenhaus.at

BLOCK & GARTENHÄUSER

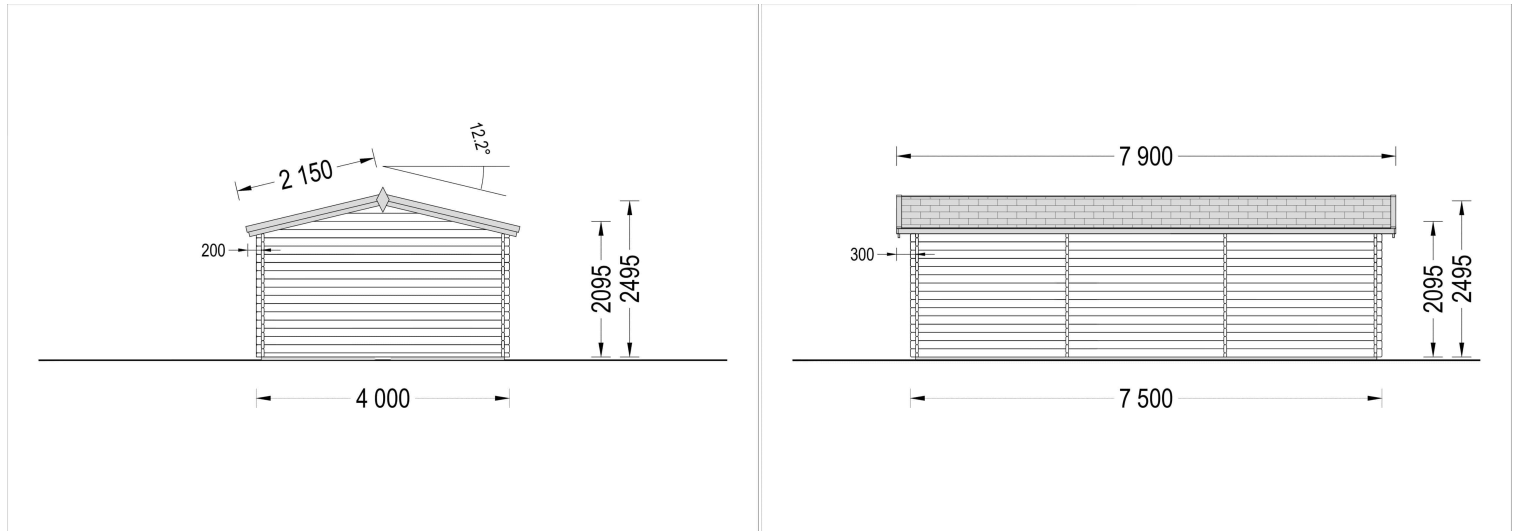

## TECHNISCHE DATEN

<b>Breite</b>	400 cm
<b>Tiefe</b>	750 cm
<b>Dachform</b>	Satteldach
<b>Wandstärke</b>	44 mm
<b>Grundfläche</b>	30 m <sup>2</sup>
<b>Stellplätze</b>	Einzelgarage
<b>Haus Typ</b>	Klassisch
<b>Garagentore</b>	mit Doppelflügeltür aus Holz , ohne Garagentor
<b>Außenmaß</b>	400 x 750 cm
<b>Verglasung</b>	Doppelverglasung
<b>Dachfläche</b>	34 m <sup>2</sup>
<b>Firsthöhe</b>	249,5 cm
<b>Fenstermaße:</b>	1* 138 cm x 105 cm
<b>Seitenhöhe der Wände</b>	209,5 cm
<b>Türmaße</b>	1* 85 cm x 192 cm
<b>Dachüberstand</b>	30cm
<b>Dachwinkel</b>	12,2°

**Grundform**

Rechteckig

## SIE KÖNNEN AUCH MÖGEN...

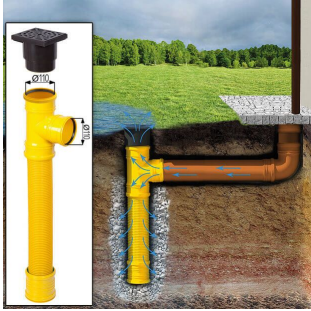

[Sickerschacht mit  
Zufluss/Abfluss Ø 110 mm](#)



[Dachpappennägel  
\(Breitkopfst.\) 25/25  
verzinkt](#)

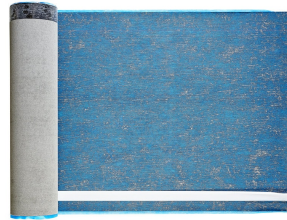

[Villasub E-KV-15 SK  
Schalungsbahn 40 m<sup>2</sup>](#)

## ANMERKUNGEN

---

---

---

---

---

---

---